

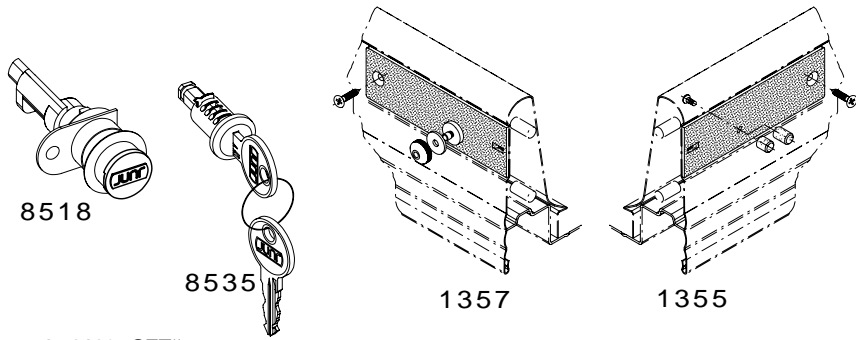

Zentralverschluss-System "Container" für blum Schubkastensystem Tandembox

Beschag-Set - einliegende Stange - für Selbstbau.
Je nach Ausführung für bis zu 4-7 Auszügen.

- 1x 8518 Zentralverschluß
- 1x 8535 Zylinderkern
- 4-7x 1355 Sperrplatte rechts verstellbar, Tandembox (inkl. Schrauben)
- 4-7x 1357 Distanzplatte links verstellbar, Tandembox (inkl. Schraube)



- 1x 0162 „SET“
- (A+B) ZV-Stange; Länge 1000mm, vorgelocht und vormontiert mit Sperrarm
 - (C) 1x Feder
 - (D) 1x Sperschuh
 - (F) 4-7x Sperrschieber
 - (H) 4-7x Aufnahme für Sperrer
 - (G) 4-7x Sperrer rechts
 - (I) 1x Stangenverschluss
 - (E) Einlagen in Gesamtlänge von 1010 mm, aufgeteilt in den Längen:
 - 2x 100 mm
 - 2x 96 mm
 - 2x 68 mm
 - 2x 50 mm
 - 2x 40 mm
 - 2x 32 mm
 - 2x 25 mm
 - 4x 20 mm
 - 2x 19.5 mm
 - 2x 19 mm
 - 2x 15.5 mm

Bitte auf Vollständigkeit überprüfen!

Je nach Verwendung von Einlagen, sind diese zur Bildung der errechneten Maße individuell zu kürzen.

Montage Zylinderkern

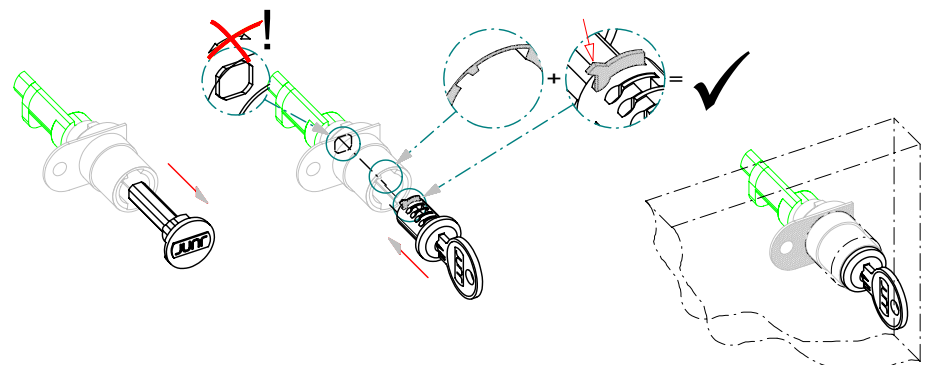

Demontageschlüssel separat erhältlich.

Montage der ZV-Stange

- 1) Anzahl der Schubladen und erforderliche Ausführung ("Niedrig / Individuell") ermitteln und ZV-Stangenlänge berechnen. (s. Rückseite Abb. 4-7)
- 2) ZV-Stange auf errechnete Länge (Y) kürzen.
- 3) $\varnothing 5$ mm Bohrung für Stangenverschluss (I) einbringen. (s. Abb. 1)
- 4) ZV-Stange von unten füllen und Stangenverschluß einsetzen. (s. Abb. 2) Abb. 4+5 beachten!
- 5) ZV-Stange überprüfen (Abb. 3)
- 6) Montierte ZV-Stange im Korpus entsprechend der gewählten Maße anschrauben.

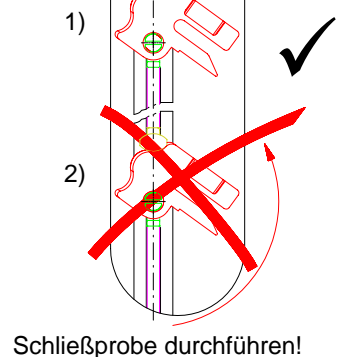
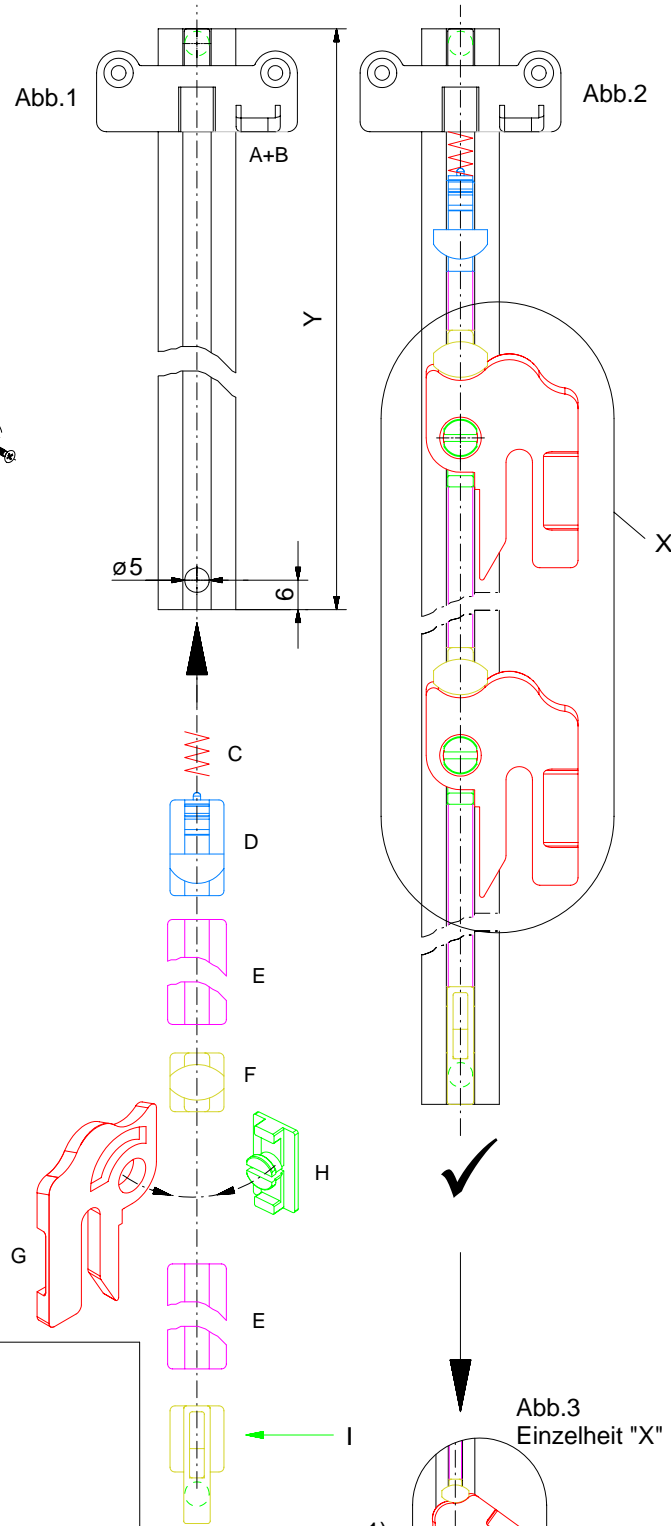

Niedrige Ausführung

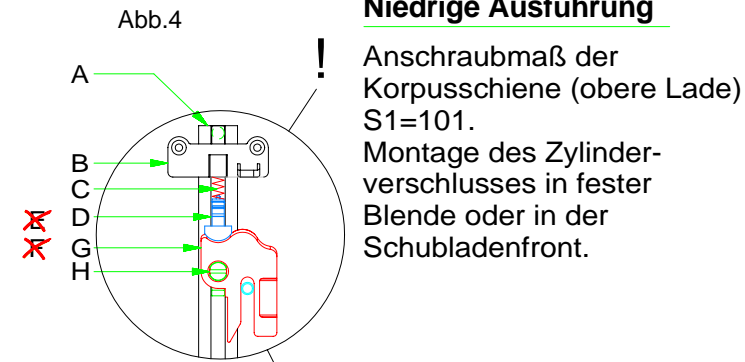

Anschaubmaß der Korpuschiene (obere Lade) $S1=101$.
Montage des Zylinder- verschlusses in fester Blende oder in der Schubladenfront.

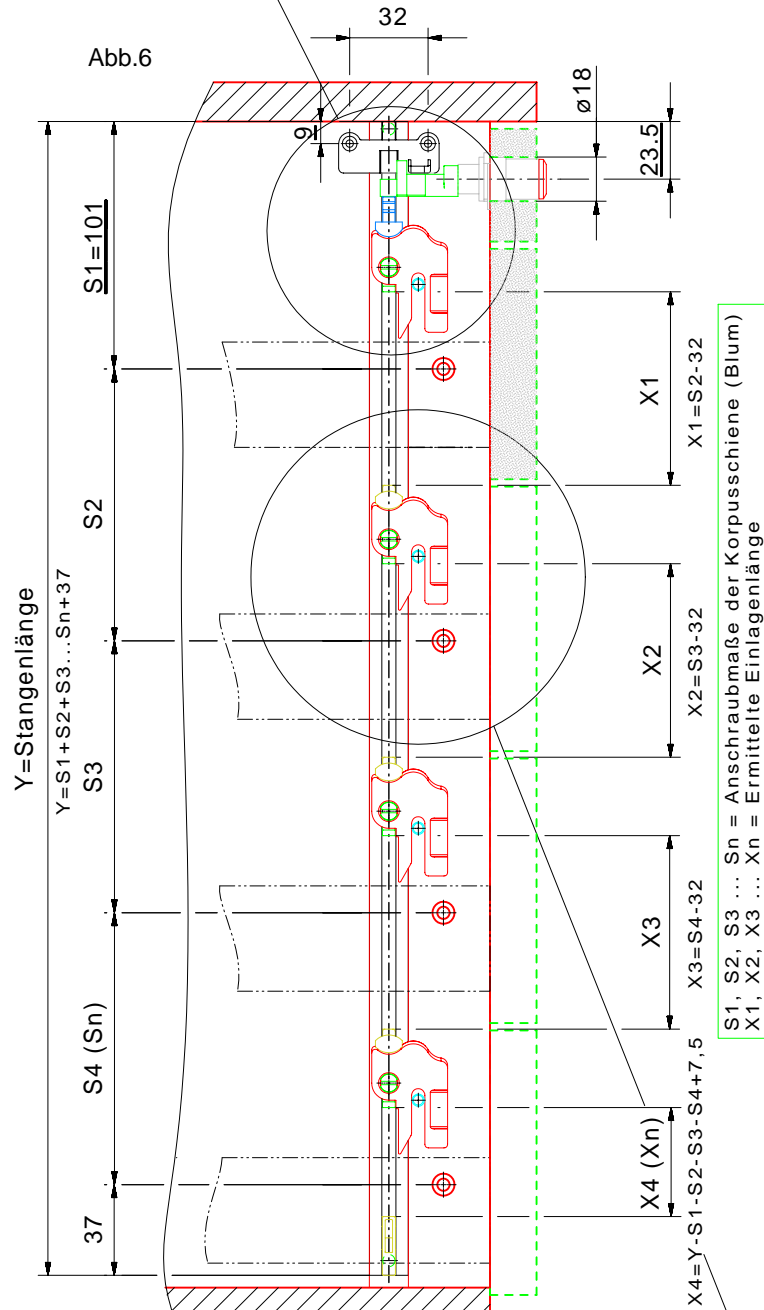

$S1, S2, S3 \dots Sn$ = Anschraubmaße der Korpuschiene (Blum)
 $X1, X2, X3 \dots Xn$ = Ermittelte Einlagenlänge

Individuelle Ausführung

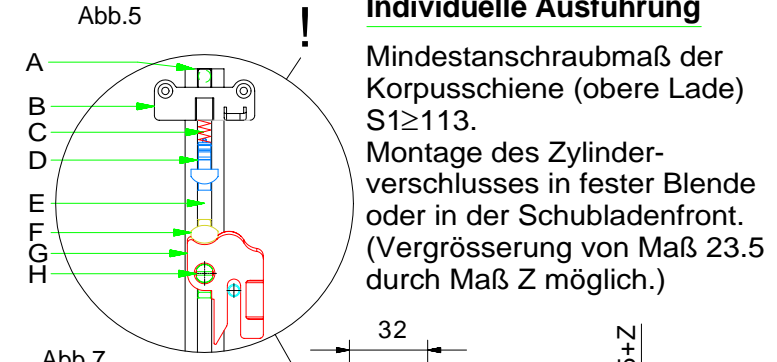

Mindestanschraubmaß der Korpuschiene (obere Lade) $S1 \geq 113$.
Montage des Zylinder- verschlusses in fester Blende oder in der Schubladenfront. (Vergrößerung von Maß 23.5 durch Maß Z möglich.)

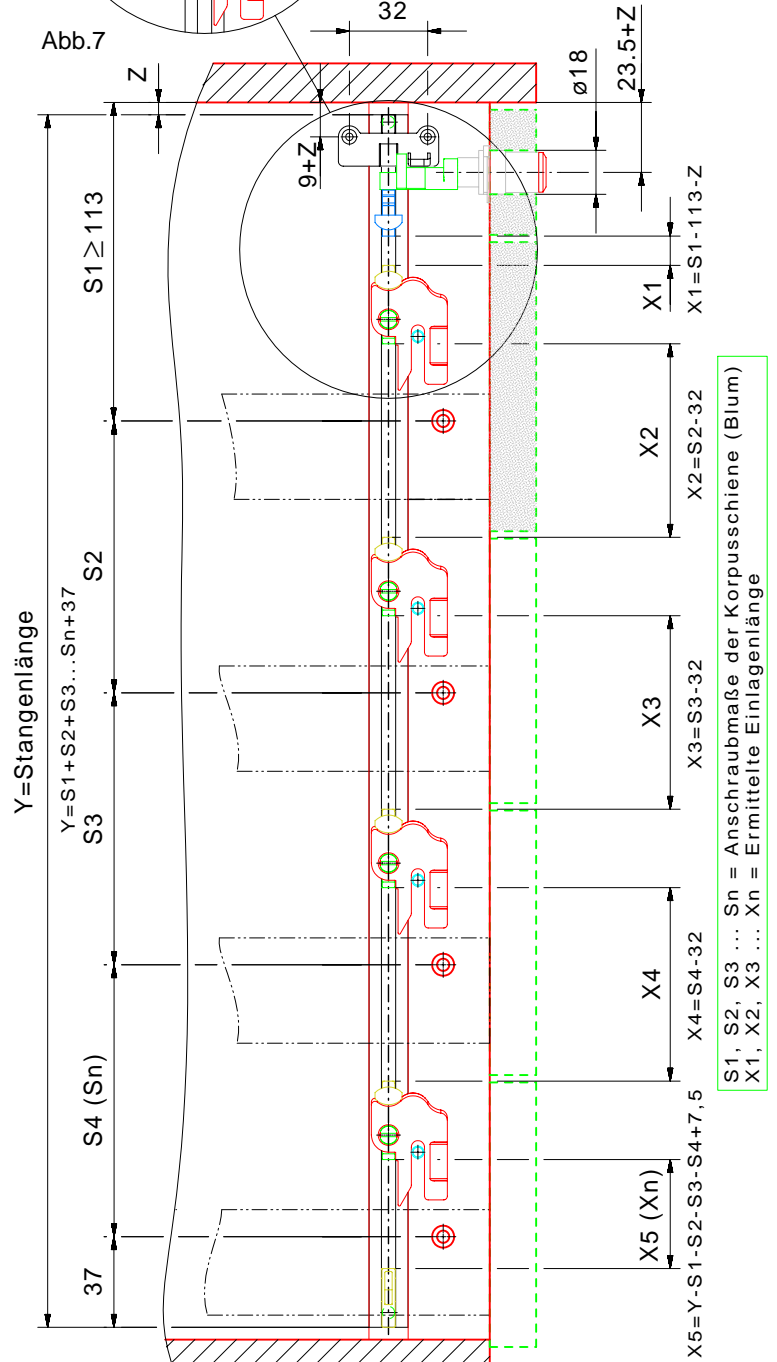

$S1, S2, S3 \dots Sn$ = Anschraubmaße der Korpuschiene (Blum)
 $X1, X2, X3 \dots Xn$ = Ermittelte Einlagenlänge

Abb.8 (Draufsicht)

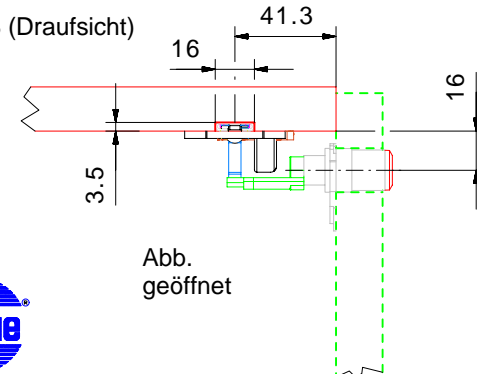

Abb. geöffnet

Verstellbarkeit / Toleranzausgleich

Distanzplatte 1357: Mit oder ohne U-Scheibe verwendbar. (Dornlänge 6 oder 7mm)

Sperrplatte 1357: Dorn mit 6mm oder 7mm lg. verwendbar.